

Verwendete Symbole/Used Symbols

Bitte beachten: Sie benötigen Bauteile verwendet werden.
 Veuillez noter les symboles indiqués ci-dessous, qui sont utilisés dans les étapes suivantes de montage.
 Si prega di fare attenzione ai seguenti simboli che vengono usati nei successivi stadi di costruzione.
 Παρατηρήστε τα σύμβολα που χρησιμοποιούνται στα επόμενα στάδια της κατασκευής.

Leggiate markat ki a további lépések elvégzéséhez szükséges alkatrészeket.

Próbajte zwrócić uwagę na następujące symbole, które są używane w kolejnych etapach montażowych.
 Dobra kontrola montażu opiera się na następujących symbolach, które są używane w dalszych etapach budowy.
 Купите, чтобы в последующих этапах сборки, этикетки соответствовали.

10

Klarschritte
 Clear parts
 Pièces transparentes
 Transparente onderdelen
 Limpiar las piezas
 Peça transparente
 Parte trasparente
 Gennomsynlig delar
 Läpinäkyvät osat
 Gjenomsigtige deler
 Προφανείς μέρη
 Elementy przezroczyste
 διαφανή εξαρτήματα
 Şeffaflar parçalar
 Прůhledné díly
 átlátszó alkatrészek
 Delli ki se jasno vide

1.

Anzahl der Arbeitsgänge
 Number of working steps
 Nombre d'étapes de travail
 Het aantal bouwstappen
 Número de operaciones de trabajo
 Numero de etapas de trabalho
 Numero di passaggi
 Anlat arbetsmoment
 Työvaiheiden lukumäärä
 Anlat arbetsögonblick
 Anlat arbetsstrim
 Количество операций
 Liczba operacji
 αριθμός των εργασιών
 İş sahalarının sayısı
 Počet pracovních operací
 a munkafolyamatok száma
 Stevilkla koraka montaže



Please note the following symbols, which are used in the following construction steps.

Bitte a. b. de volgende symboles in acht, die in de volgende bouwstapen worden gebruikt.

Por favor, preste atenção aos símbolos que seguem pois os mesmos serão usados nas próximas etapas de montagem.

Obavite: Nadležne pažljivo gledajte i da bilježite arhitektonične.

Legy fel figyelmet a következő szimbólumokra, melyek a további építési lépések elvégzéséhez szükségesek.

Próbajte zwrócić uwagę na następujące symbole, które są używane w następujących etapach budowy.

Dobře kontrolujte montáž opírá se o následující symboly, které jsou používány v následujících konstrukčních etapách.

Prosimo za Vašo pozornost na sledeće simbole ki se uporabljajo v naslednjih korakih gradnje.

Dieser Bausatz wurde in mehrfachen Qualitäts- und Gewichtskontrollen auf Vollständigkeit überprüft. Reklamationen können nur bearbeitet werden, wenn die Bauanleitung, das aus der Kartone herausgeschichtete EAN-Strichcode-Feld und der Kassonbon eingeschickt werden. Bitte haben Sie Verständnis dafür, dass wir nur Gewährleistung bei aktuellen Artikeln übernehmen können, die im Zeitraum der letzten 24 Monate erworben worden sind. Unfrei eingesandte Reklamationssendungen werden von uns nicht angenommen. Einzelteile für Umbauten können gegen Vorkasse erworben werden. Unsere Adresse: Revell GmbH & Co. KG, Abteilung X, Henschelstr. 20-30, 32257 Bünde. Dieser Direktservice gilt für die Länder: Deutschland, Benelux, Österreich, Frankreich, Großbritannien. Reklamationen aus den übrigen Ländern werden über die jeweiligen Distributeure abgewickelt. Bitte kontaktieren Sie Ihren Händler.

This Model Kit has been subject to extensive quality and weight checks during the manufacturing process to ensure it leaves our warehouse in perfect condition. We are only able to process applications for missing parts if the following procedure is followed. In all cases the following will be required before we are able to process any request: Original receipt (proof of purchase) original instruction sheets (will be returned) and the bar code cut out of the box. We may not be able to process requests for products that have been discontinued for more than 24 months. Products that are returned directly to us without prior authorisation by a company representative will not be accepted and returned to sender. Replacement parts for conversion or spares will continue to be available however they will incur a handling charge. Please write to: Department X, Revell GmbH & Co. KG, Henschelstr. 20-30, 32257 Bünde. This direct service is only available in the following markets: Germany, Benelux, Austria, France & Great Britain, Revell GmbH & Co. KG, Boston House, 64-66 Queensway, Hemel Hempstead, Herts, HP2 5HA, Great Britain. For all other markets please contact your local dealer or distributor directly.

Afin de vous donner entière satisfaction et pour nous assurer que tous les éléments nécessaires au montage de votre maquette sont présents dans la boîte, cet article a subi dans son intégralité divers contrôles qualitatifs ainsi que des contrôles de poids.

Si toutefois vous deviez nous faire part de certaines réclamations, nous vous prions de bien vouloir vous adresser à votre revendeur habituel, muni de la notice de montage, du code EAN découpé sur la boîte, ainsi que de votre ticket de caisse.

Le SAV ne sera assuré que pour les articles ayant été acquis depuis moins de 24 mois. Les pièces de rechange utilisées pour la transformation de maquettes pourront être obtenues en pré-paiement. Dans le cas où vous n'obtiendriez pas satisfaction, vous pouvez vous adresser directement à notre service SAV à l'adresse suivante: REVELL GmbH & Co. KG, Abteilung X, Henschelstraße 20-30, D-32257 Bünde ou Revell GmbH & Co. KG, 14 B, rue du Chapeau Rouge, F-21100 Dijon, France.

Pour tous les autres marchés, merci de prendre contact avec votre détaillant ou distributeur.

Deze bouwdoos werd verschillende malen volledig gecontroleerd op kwaliteit en gewicht. Klachten kunnen slechts in behandeling worden genomen indien de bouwhandleiding, de uit de doos geknipte EAN - streepjescode en de kassonbon zijn meegezonden. Wij vragen om uw begrip dat wij alleen garantie kunnen geven voor huidige artikelen die binnen een periode van de laatste 24 maanden zijn gekocht. Onvolledig ingezonden klachten kunnen niet in behandeling worden genomen. Onderdelen voor ombouw kunnen tegen vooruitbetaling gekocht worden.

Ons adres is: Revell GmbH & Co. KG, Afdeling X, Henschelstrasse 20-30, 32257 Bünde, Duitsland. Deze directe service geldt alleen voor de volgende landen: Duitsland, Benelux, Oostenrijk, Frankrijk, Groot-Brittannië.

Klachten afkomstig uit overige landen worden via de eventuele lokale vertegenwoordigers van Revell afgehandeld. Wij verzoeken u contact op te nemen met uw winkel.



12

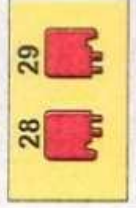

28 29

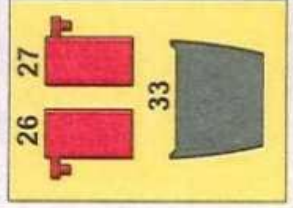

26 27 33

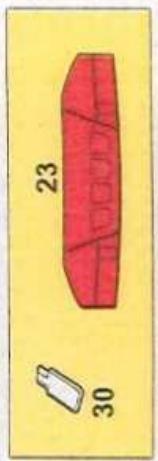

23 30

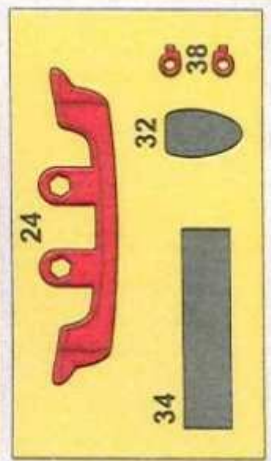

24 32 34 38 38

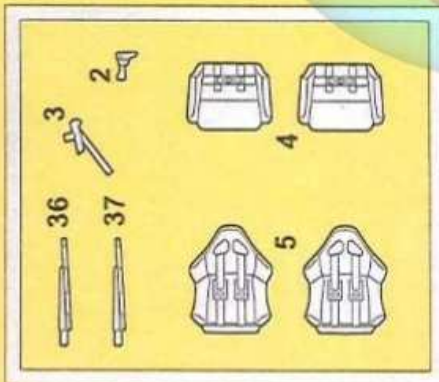

2 3 4 5 36 37

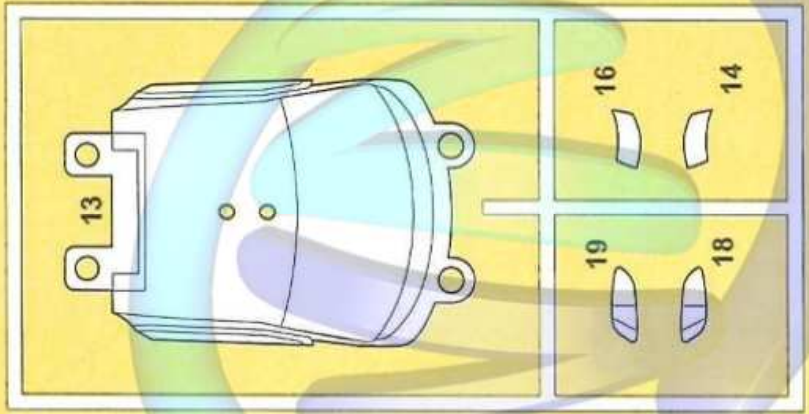

13 14 16 18 19

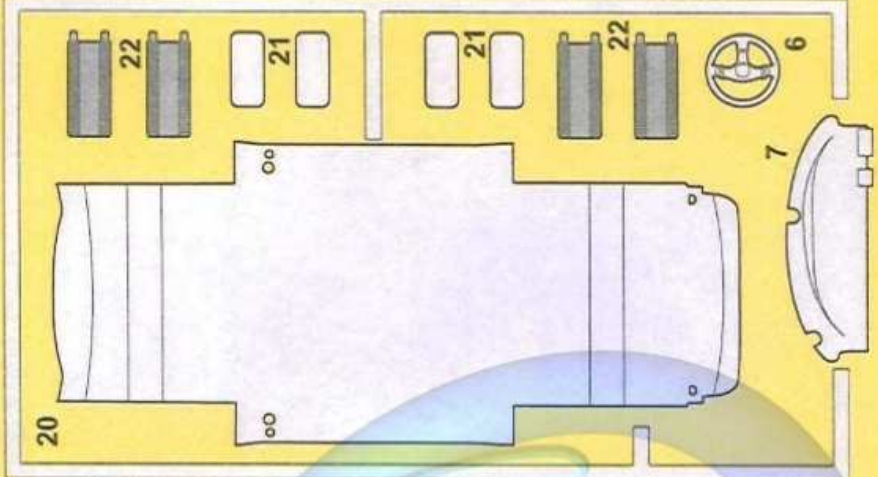

6 7 20 21 22

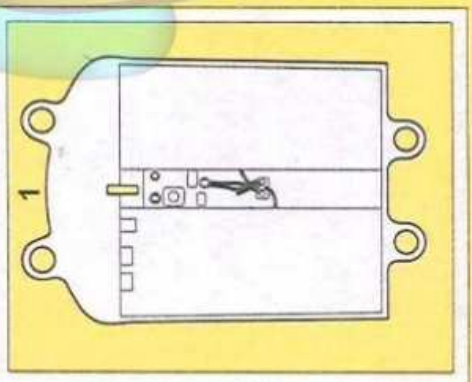

1

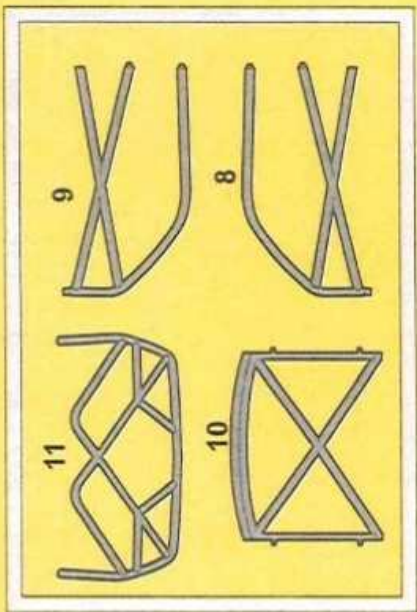

8 9 10 11

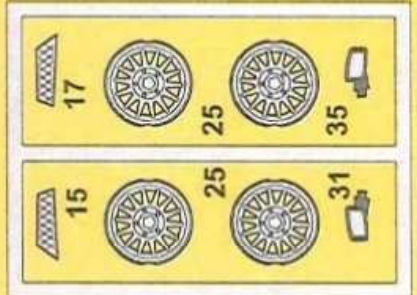

15 17 25 25 31 35

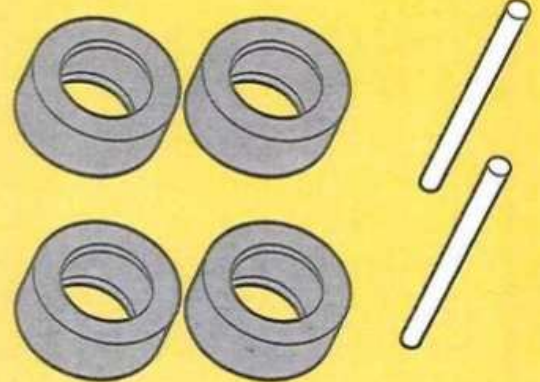

6 7 20 21 22 31 35

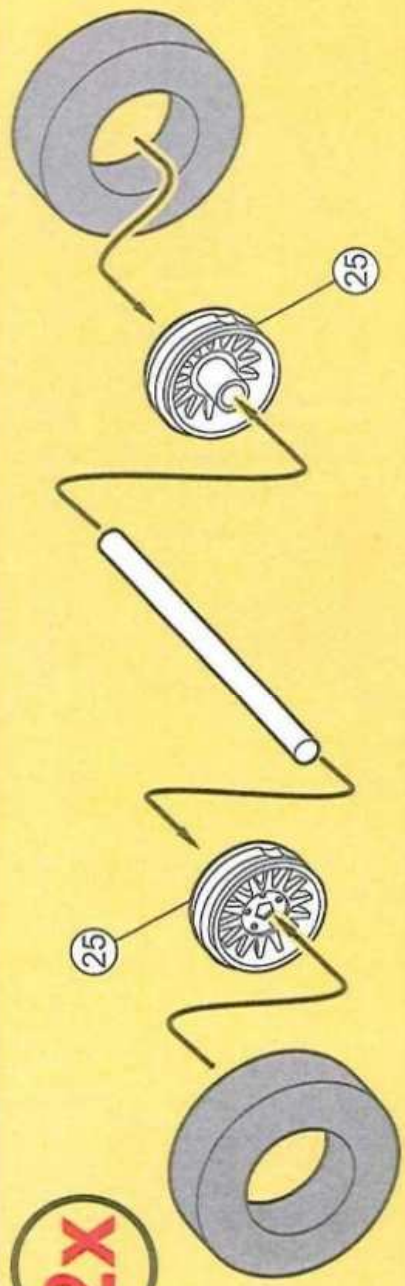
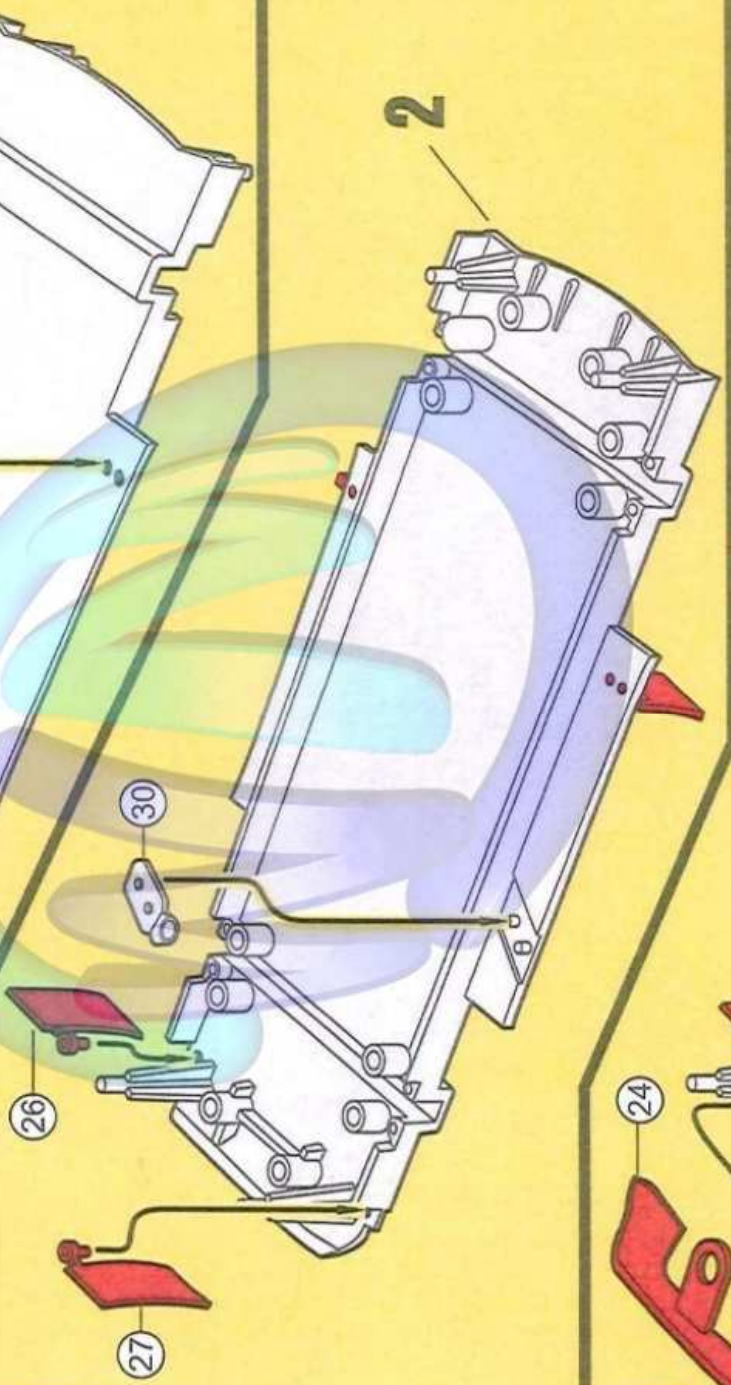
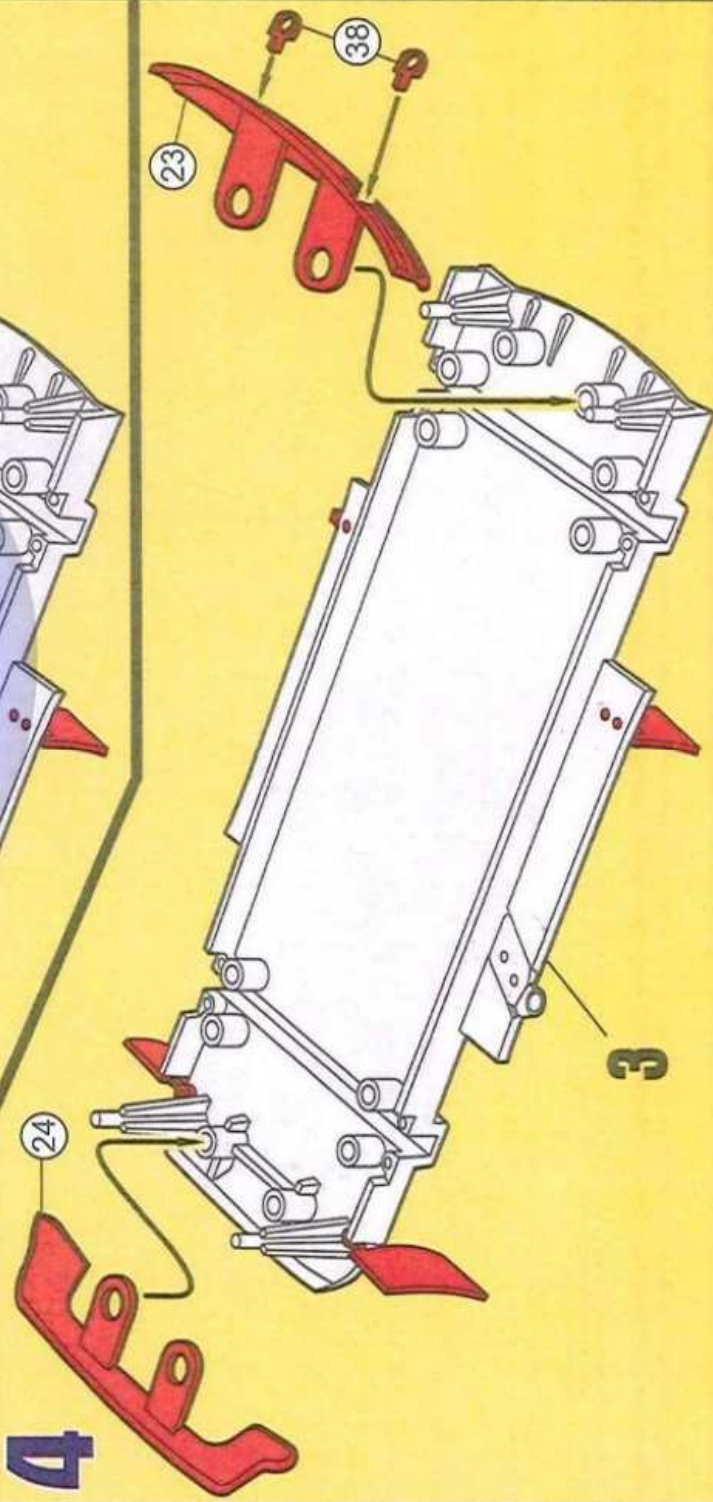
2x**2****3****4**

5

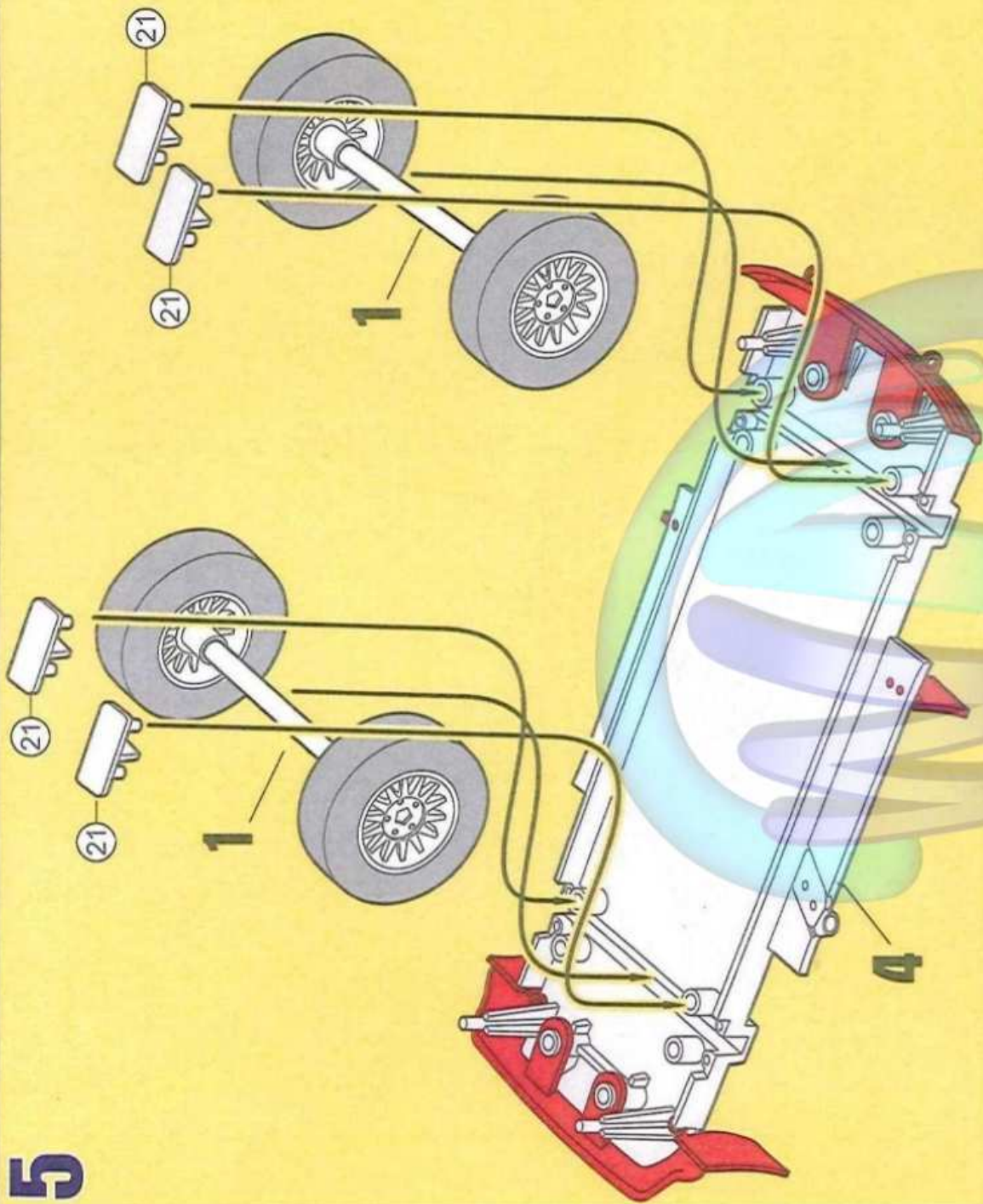

6

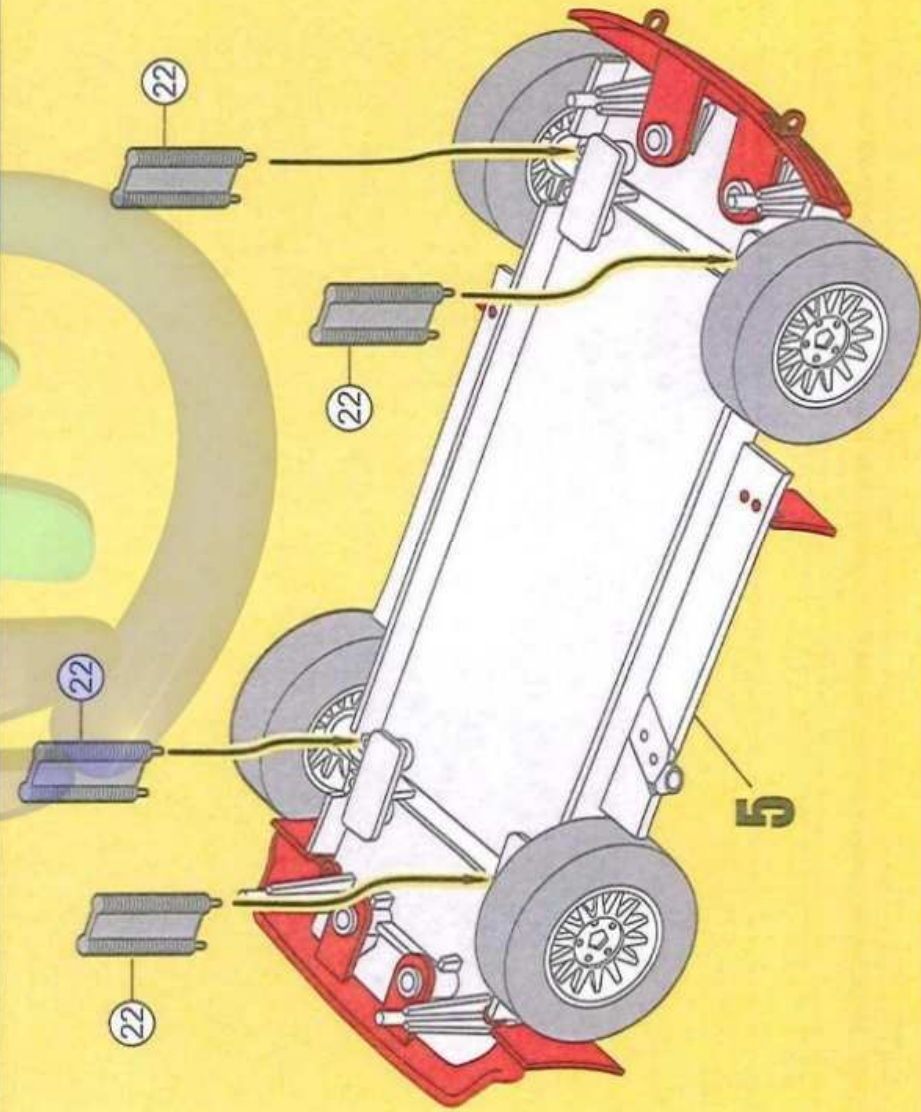

7

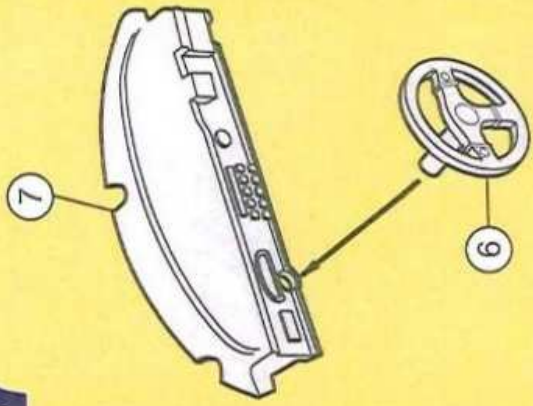

8

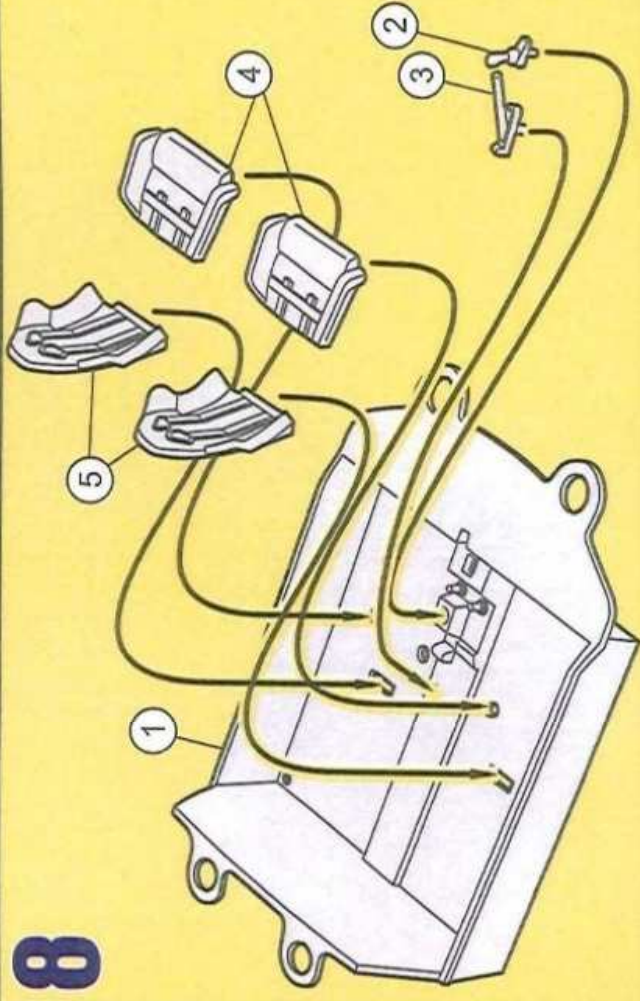

9

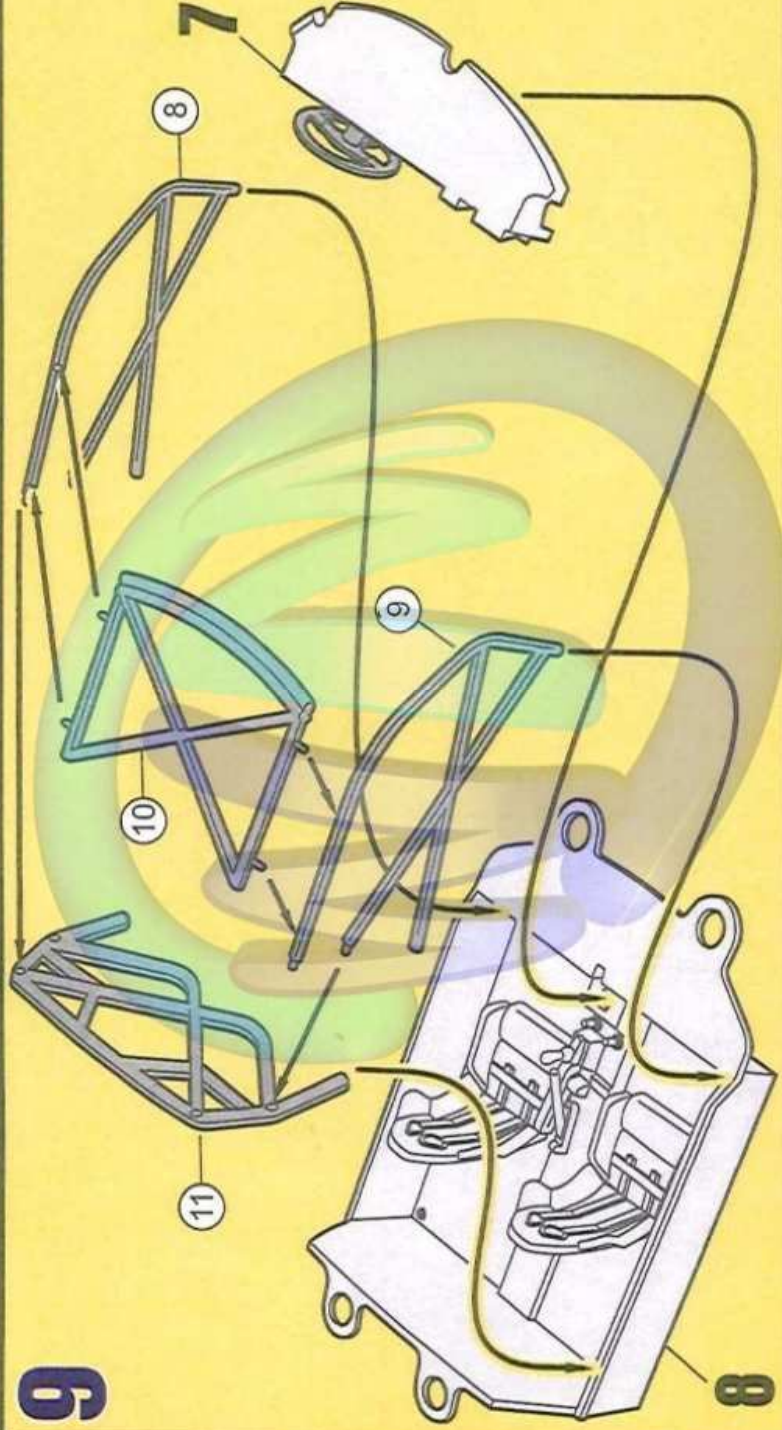

10

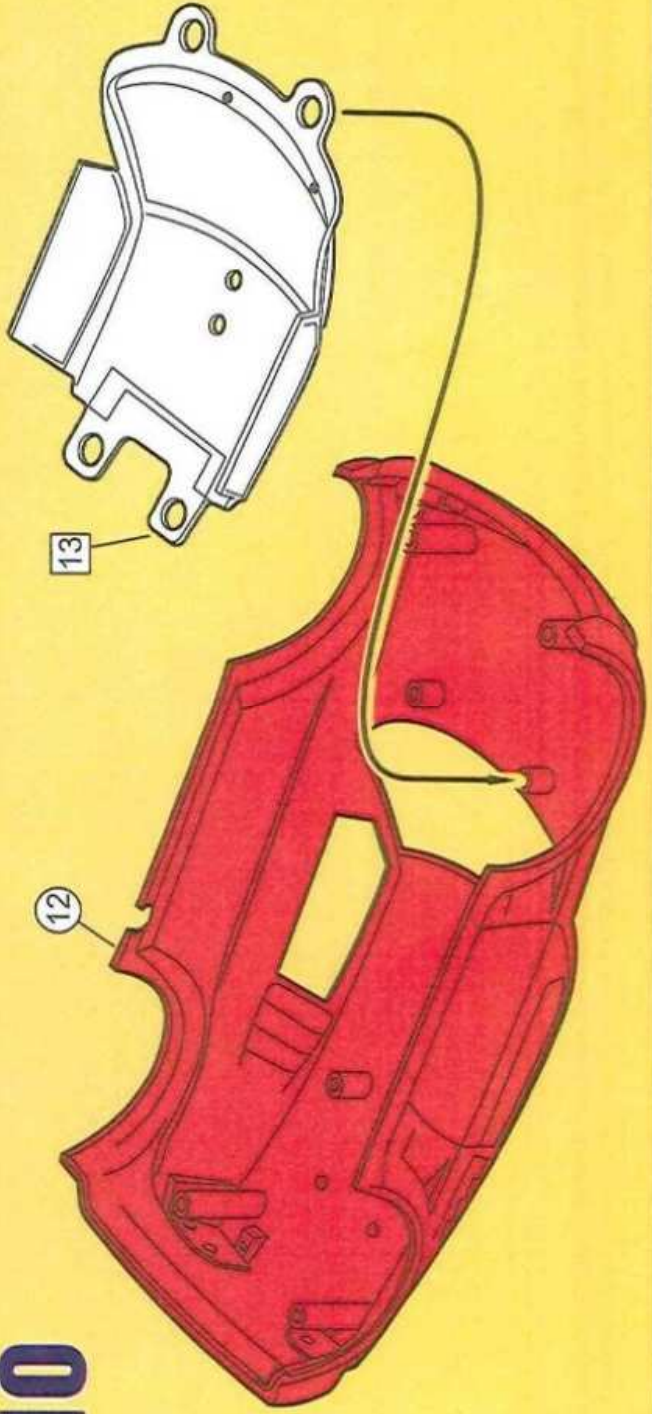

11

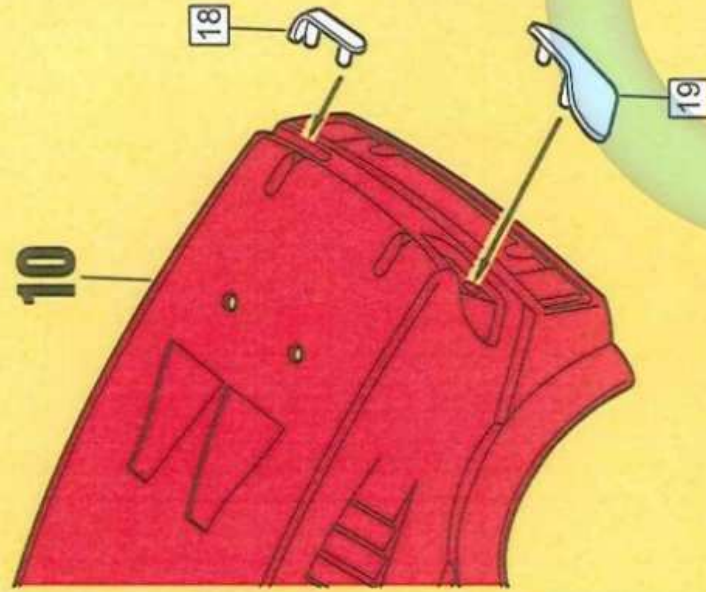

12

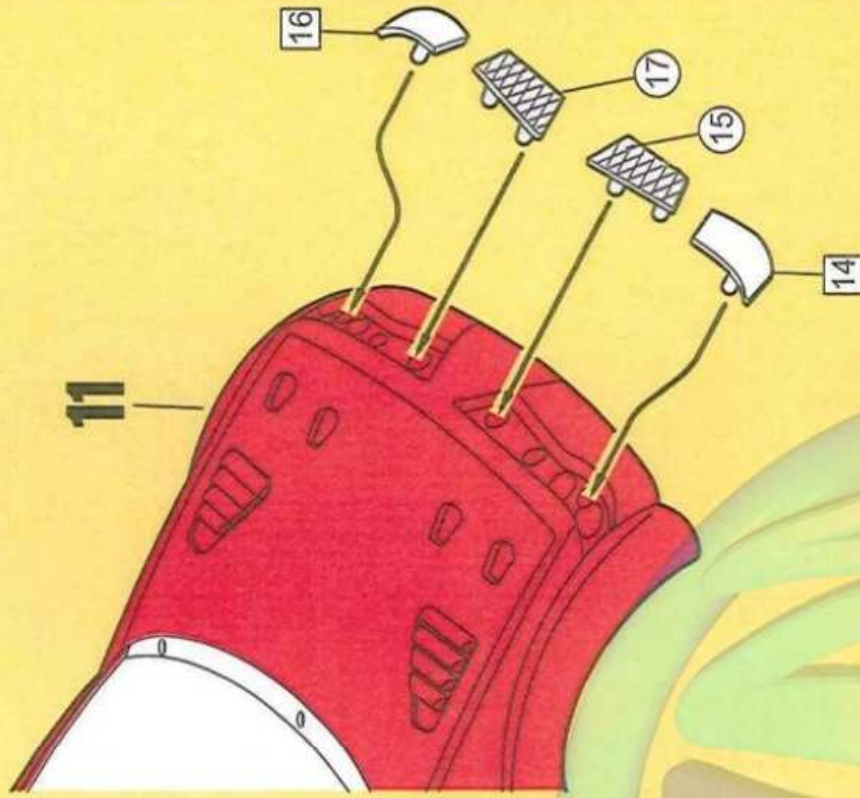

13

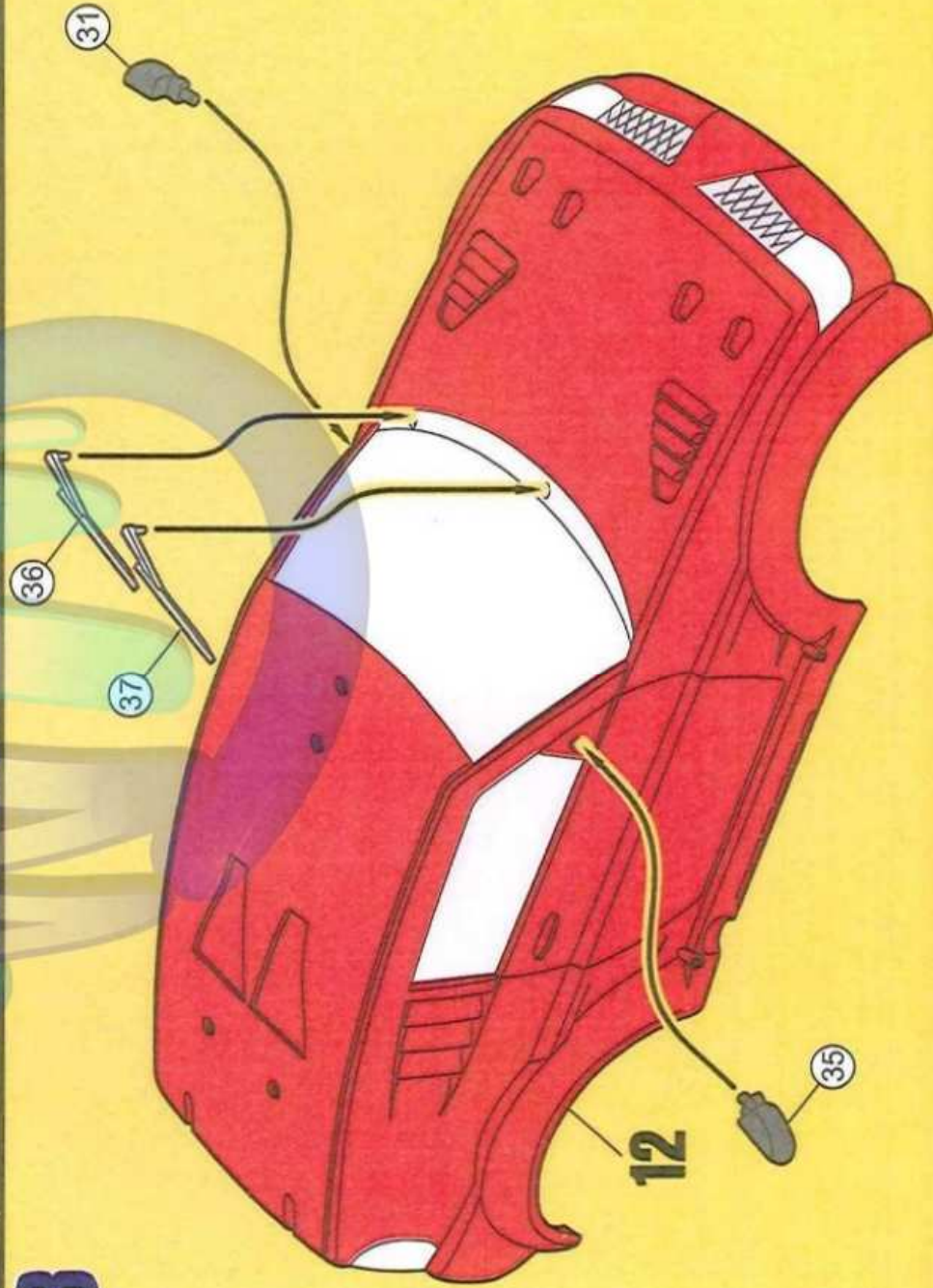

14



15



14

9

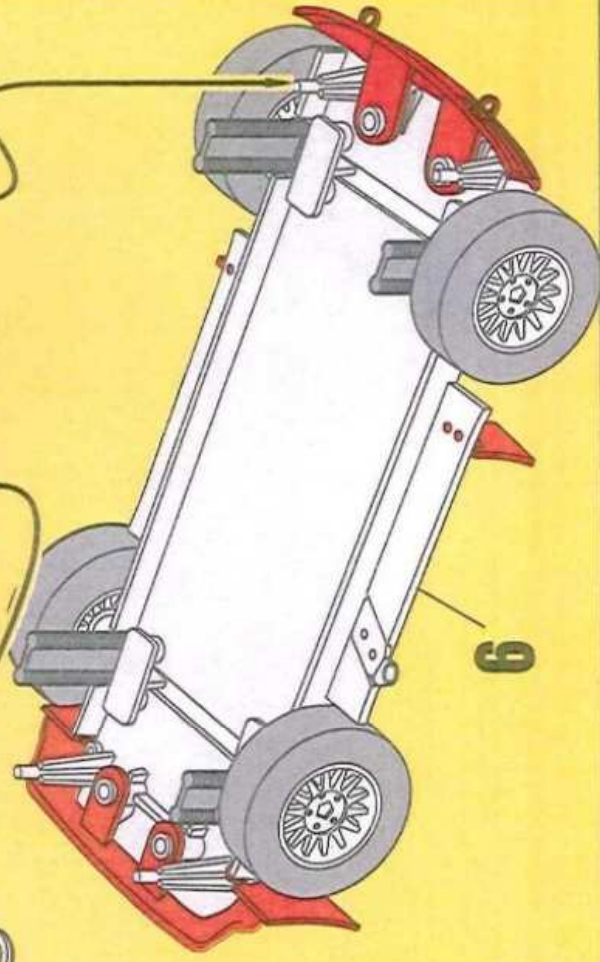
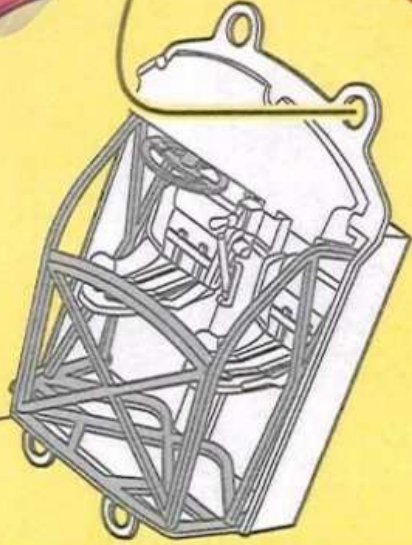

6